



## Concrete Planer

Instruction Manual

## Betonschleifer

Betriebsanleitung

## Szlifierka do betonu

Instrukcja obsługi

## Бетонный продольно-строгальный станок

Инструкция по эксплуатации

### PC1100

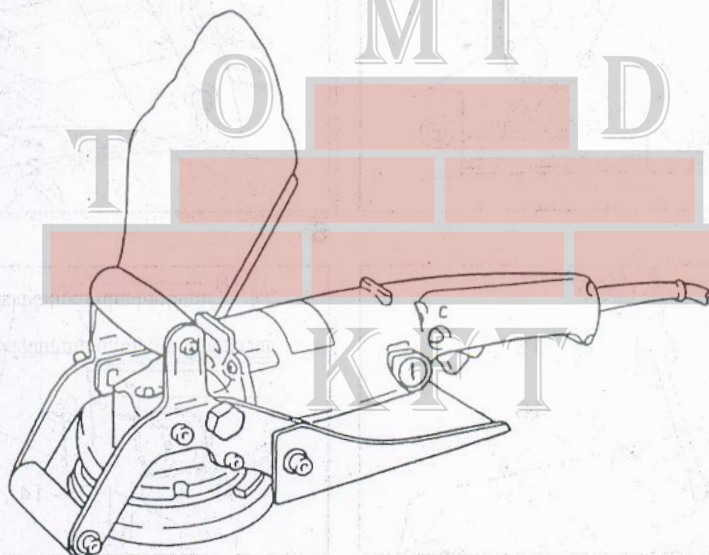

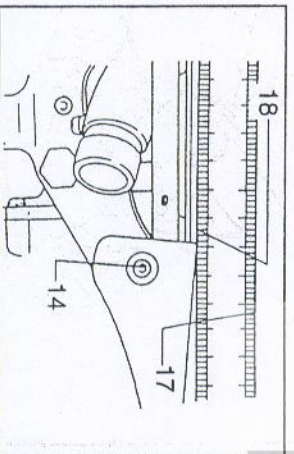
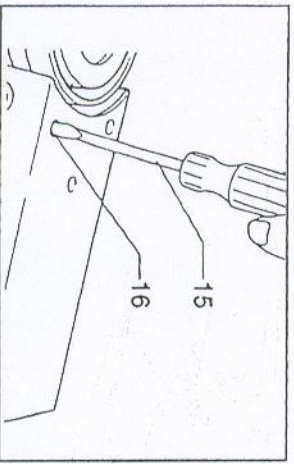
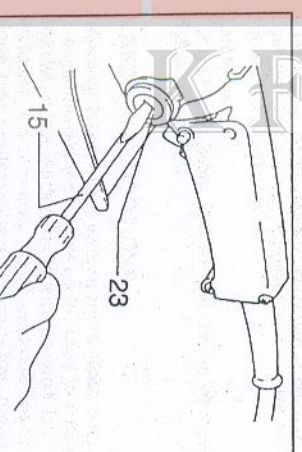
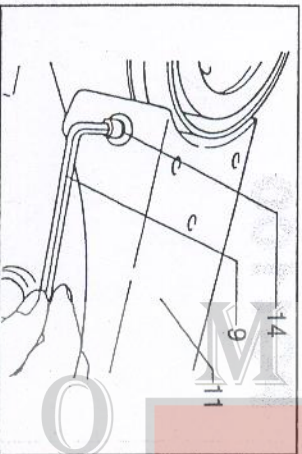
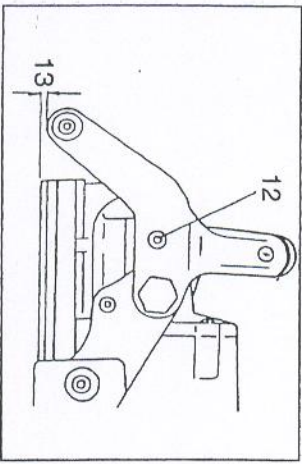
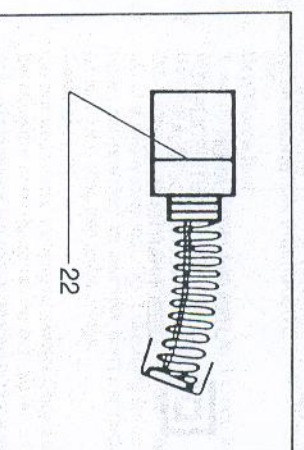
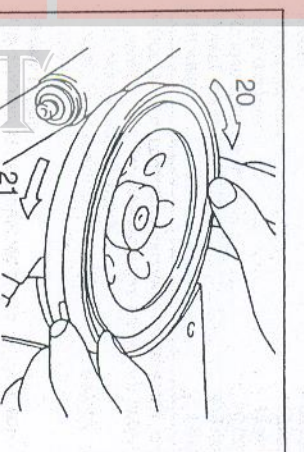
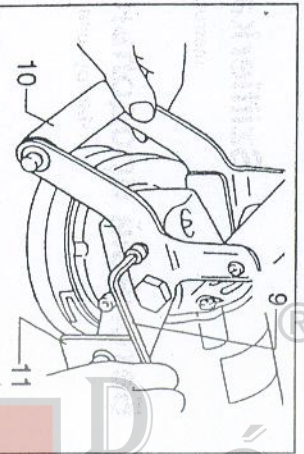
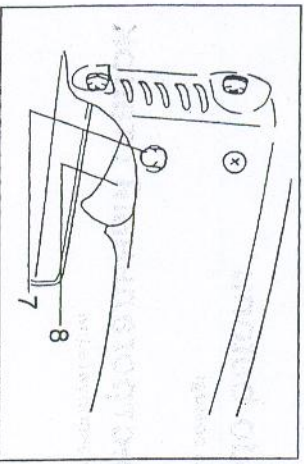
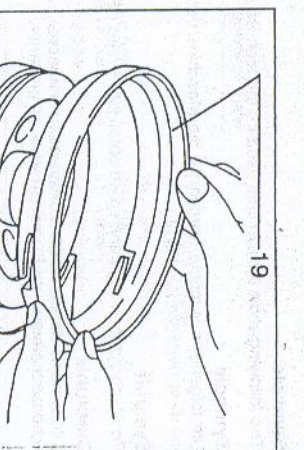
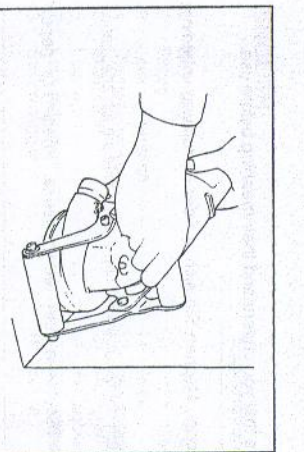
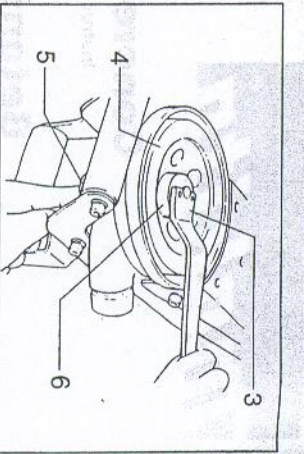
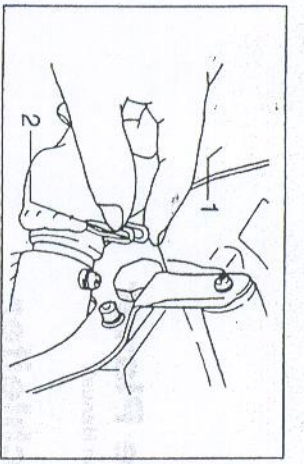

### Magyarizatok az ábrák számozott részleteihez

- (1) Porzások
- (2) Szerelvény
- (3) Nyolcsarkos biztosítóanyához
- (4) Gyémánttárcsa
- (5) Tengelyrögzítő
- (6) Biztosítóanya
- (7) Rögzítőgomb
- (8) Kifoldó gomb
- (9) Imbuszkulcs
- (10) Mellő görgő
- (11) Alapkercel
- (12) Hatlapfejű csavar
- (13) Anyageltávolítás mérete
- (14) Hatlapfejű csavar
- (15) Csavarhúzó
- (16) Csavar
- (17) Egyenes vagy háromszögű vonalzó
- (18) Azonos színi
- (19) Porköpeny
- (20) Felémelni
- (21) Leereszteni
- (22) Hatlapjelzés
- (23) Kefértartó rögzítősapkája

## SPECIFIKÁCIÓK

Typus	PC1100
Tárcsa átmérője	110 mm
Furat átmérője	15 mm
Úrsejrárti sebesség (percenkénti fordulatszám)	10 000
Teljes hosszúság	410 mm
Nettó súly	4,3 kg

- A folyamatos kutatási és fejlesztési munka következtében az itt megadott specifikációk előzetes értesítés nélkül módosulhatnak.
- Megjegyzés: A specifikációk országonként változhatnak.

## Elektromos hálózat

A gépet csak olyan elektromos hálózathoz szabad csatlakoztatni, amely a gép adattábláján szereplővel azonos feszültséget biztosít, továbbá a gép kizárólag egyfázisú, váltóáramú tápfeszültséggel működhet. A gép az Európai Szabványoknak megfelelő kettős szigeteléssel van ellátva, ezért földvezeték nélküli hálózati aljzatról is használható.

## Munkavédelmi előírások

Kérjük, hogy saját biztonsága érdekében olvassa el a mellékelt munkavédelmi utasításokat.

## MUNKAVÉDELMI UTASÍTÁSOK

Figyelem! Elektromos gépek használatakor a tűz, áramütés és személyi sérülés veszélyének csökkentése érdekében mindig be kell tartani az alapevő munkavédelmi óvrendszabályokat, ideértve az alábbiakban leírtakat is. Mielőtt megkezdene termékünk használatát, olvassa el mindezeket az utasításokat és őrizze is meg őket.

A biztonságos működtetés érdekében:

1. **Tartsa tisztán a munkaterületet**  
A munkaterületen és munkapadon fellelhető rendtelenség kihívja a sérülésveszélyt.
2. **Vegye figyelembe a munkaterület környezetét**  
A gépi szerzőszámok nem szabad eső hatásának kiténni. Ne használjon gépi szerzőszámokat nyirkos, nedves helyeken. Gondoskodjon a munkavégzési terület jó megvilágításáról. Gyúlékony folyadékok vagy gázok jelenlétében tilos a gépi szerzőszámok használata.
3. **Védkezzen az áramütésekkel szemben**  
Kerülje a földelt felületek (pl. csövek, hőszigetzők, tűzhelyek, hűtőszekrények) testi érintését.
4. **Tartsa távol a gyermekeket**  
Nem szabad engedni, hogy látogatók hozzányúlhassanak a gépekhez és a hosszabítókhoz. Minden látogatót tartson távol a munkavégzési területtől.
5. **A használaton kívüli gépi szerzőszámokat rakja el**  
A használaton kívüli gépi szerzőszámokat száraz, magasan fekvő vagy zárt helyen, gyermekektől távol kell tartani.
6. **Ne erőltesse a gépet**  
A rendeltetészerű sebességgel használt gép jobban és biztonságosabban végzi el a munkafeladatot.
7. **Használja mindig a megfelelő szerzőszámot**  
Ne erőltesse kis méretű gépi szerzőszámok vagy szerelvények használatát olyan munkafeladatok elvégzésére, amelyek nagy igénybevételre méretezett gépet kívánnak meg. Ne használja a gépeket rendelkezésükkel elérő célra, például körfűrész nem szabad gallyak vagy fahasabok fűrészelésére használni.
8. **Viseljen megfelelő ruházatot**  
Nem szabad laza öltözéket vagy ékszerket viselni, ezek ugyanis beakadhatnak a mozgó alkatrészek közé. Kiltéri munkavégzéshez gumikesztyűt és csúszámentes lábbeli célszerű viselni. A hosszú haj lekötésére használjon hajvédőt.
9. **Használjon védőszemüveget és zajártalom elleni védőfelszerelést**  
Porképződéssel járó vágási műveletek végzésekor arcmaszkot vagy porvédő maszkot is viseljen.

10. **Csatlakoztatáson porleszívó berendezést**  
Ha a gép fel van szerelve porleszívó vagy porleválasztó berendezés csatlakoztatására szolgáló csöcsomokkal, gondoskodjon ilyen berendezés csatlakoztatásáról és rendelkezésszerű használatáról.
11. **A csatlakozósínórral nem szabad rosszul bánni**  
Tilos a gépet a csatlakozósínórral fogva vinni vagy rángatással leoldani a csatlakozó aljaról. Ovjaa a csatlakozósínort a hőtől, az olajszenyvedéstől és az éles peremektől.
12. **Rögzítse a munkadarabot**  
A munkadarab rögzítésére használjon befogókészleteket vagy szart. Ez biztonságosabb, mintha kézzel tartaná a munkadarabot, emellett mindkét kezét szabaddá teszi a gépi számszám működéséhez.
13. **Ne nyúljon túl messzire**  
Mindig ügyeljen arra, hogy szilárdan álljon és megőrizze egyensúlyát.
14. **Gondosan tartsa karban a gépi számszámokat**  
A hatékonyabb és biztonságosabb használat érdekében tartsa a számszámokat megfelelően és tisztán. Kévsse a kenésre és a tartozékok cseréjére vonatkozó utasításokat. Rendszeres időközönként ellenőrizze a gépek csatlakozósínórrát, és sértül csatlakozósínórrát javíttassa meg az erre felhatalmazott javítóműhellyel. Rendszeresen ellenőrizze a hosszabbítókat is, és sértül zsinórokat cserélje ki. Tartsa a fogantyúkat száraz, tiszta, olaj- és kenőzsír-szenyvedésektől mentes állapotban.
15. **A gépek csatlakozósínórrát húzza ki az aljarból**  
Mindig húzza ki a csatlakozósínort az aljarból, ha a gép használaton kívül van, karbantartás előtt áll vagy tartozékokat, például fűrészlapot, szárszámot vagy kést kell cserélni benne.
16. **Ne hagyja a gépben a beállító kulcsokat és csavar kulcsokat**  
A gép bekapcsolása előtt mindig győződjön meg arról, hogy eltávolította-e belőle a kulcsokat és beállító csavar kulcsokat.
17. **Kerülje a gép véletlenszerű elindítását**  
Ujjával a kioldó kapcsolón ne hordozza a hálózatához csatlakoztatott gépet. A hálózatához történő csatlakoztatás előtt győződjön meg a gép kikapcsolt állapotáról.
18. **Külséri használatú hosszabbító zsinórok**  
A gép kültérben történő használatakor csak külséri használatra szolgáló és ilyen jelöléssel ellátott hosszabbító zsinórt szabad használni.
19. **Legyen éber**  
Figyeljen oda arra, amit csinál. Használja a józan esztét. Ha fáradt, ne használjon gépeket.

## 20. Vizsgálja meg a sértült alkatrészeket

Mielőtt folytatná a gép használatát, a sértült védőburkolatok vagy egyéb alkatrészek gondos vizsgálatával állapítsa meg, hogy azok képesek-e a megfelelő működésre és rendelkezésszerű használatra. Ellenőrizze a mozgó alkatrészek helyzetbeállítását, nincs-e berágódás a mozgó alkatrészekben vagy nincs-e törött alkatrész, illetve ellenőrizzen minden olyan körülményt, amely befolyásolhatja a gép működését. Amennyiben a jelen Használati utasítás másként nem rendelkezik, a sértült védőburkolatok vagy egyéb alkatrészt az erre felhatalmazott javítóműhellyel a hibás kapcsolókat is ki kell cserélni. Nem szabad használni a gépet, ha kapcsolója nem képes azt be- vagy kikapcsolni.

## 21. Figyelem

A jelen Használati utasításban vagy a katalógusban ajánlottaktól eltérő tartozékok és szerelvények használata a személyn sértülés veszélyével jár együtt.

## 22. A gépeket mindig szakemberrel javíttassa

Ez az elektromos készülék megfelel a vonatkozó munkavédelmi szabályok követelményeinek. Az elektromos készülékek javítását csak szakemberek végezhetik, máskülönben a készülék használata nagy veszélyt jelenthet használatjának.

## KIEGÉSZÍTŐ MUNKAVÉDELMI SZABÁLYOK

1. **Ezt a gépet szárazon kell működtetni.** Víz vagy hűtőanyag használata tilos. Ha víz vagy hűtőanyag kerül a gép vagy a peremes gyémánttárcsa belsejébe, tönkremehet a gép vagy veszélyhelyzet állhat elő.
2. **E gép használata közben igen fontos a munkaterület elégséges szellőztetése.** Használjon porleválasztó maszkot vagy alkalmas légzőkészüléket.
3. **Használatának poros jellege miatt a gépet gyakran tisztítsa meg a fűrészdort porról.** Sűrűn és óvatosan fújja ki a port a motorból, valamint a kapcsoló és porrköpeny környékéről.
4. **Használatba vétel előtt mindig szerelje fel a porrköpenyt.**
5. **Ezzel a géppel csak Makita gyártmányú peremes gyémánttárcsákat szabad használni.** A kereskedelmi forgalomban kapható közönséges gyémánttárcsák használata tilos. Ehhez a géphez a stílyvesztett kerékagyas közőrűtkorongók, daraboló közőrűtkorongók vagy bármilyen más típusú tartozék használata sem megengedhető. Ezen utasítás be nem tartása a gépkészítő vagy a közönséges tartozékok más személyek súlyos sértüléséhez vagy halálos balesetéhez vezethet.
6. **Használat előtt alaposan ellenőrizze a peremes gyémánttárcsát, hogy nincsenek-e rajta repedések vagy sértülések.** A repedt vagy sértült tárcsát haladéktalanul cserélje ki.
7. **Mielőtt a tényleges munkadarabon használatba venne a gépet, hagyja egy kicsit járni, a testétől eltarva.** Figyelje meg, nem tapasztal-e rezgést vagy hibálygó mozgást, amely hibás összeállításra, illetve a tárcsa elégtelen kiegyensúlyozására vagy sértült voltára utalhatna.
8. **Használat közben mindkét kezével tartsa szilárdan a gépet.**

9. Ne hagyja a gépet magában járni. Csak kézből tartva működtesse. Tilos a gépet munkapadhoz, asztalhoz vagy sátruba rögzíteni és így módon használni valamilyen munkadarabon.
10. Körvetlenül működtetés után nem szabad hozzáférni a peremes gyémánttárcsához, mert rendkívül forró lehet és égési sérülést okozhat.

## ŐRIZZE MEG EZT A „HASZNÁLATI UTASÍTÁST”.

## KEZELÉSI UTASÍTÁSOK

### A porzsák felerősítése (1. ábra)

A porzsák használatához tolja a porzsák-szerelvényt a zsák nyitott szájára, majd csúsztassa rá a porkicsrézi csöcsönkra.

Vegye le a porzsákok, ha már egy kicsit hozzáér a vágófelülethez. Ez annak a jele, hogy meglett. Ha elmulasztja kinyitni a porzsákok, gyengülni fog a szívóhatás / porfelszedés.

### A gyémánttárcsa cseréje (2. ábra)

Fontos tudnivaló:

A gyémánttárcsa cseréje előtt minden esetben ellenőrizze, hogy a gép kikapcsolt állapotban van-e és csatlakozásinórája ki lett-e húzva a hálózati aljzathól.

Ha az elkopott gyémánttárcsát egy új tárcsával akarja kicserélni, a tengelyrögzítő lenyomóárával rögzítse a tengelyt elmozdulás ellen, majd a gép készletébe tartozó nyolcsarkkulccsal bal felé oldja a biztosítványát.

MEGJEGYZÉS:

A kereskedelemben kapható közönséges gyémánttárcsákon nincsenek porkibocsátó furatok, ezért a porleszívás elégtelen. Ha a szerelőfürt nem pontosan a megfelelő átméretű, akkor a gép **tesztelésre** jön, és balra kerülhet be. **MINDEN ESETBEN MAKITA GYÁRTMÁNYÚ PEREMES GYÉMÁNTTÁRCSÁT KELL HASZNÁLNI.**

### A kapcsoló működtetése (3. ábra)

FIGYELEM:

Mielőtt csatlakoztatná a gépet a hálózati aljzathoz, minden esetben ellenőrizze, hogy a kapcsoló megfelelően működésbe lép-e, majd elengedésekor visszater-e „KI” helyzetébe.

A gép elindításához egyszerűen nyomja be a kioldó kapcsolót, leállításához pedig engedje el a kioldót. Ha folyamatos üzemben kívánja működtetni a gépet, akkor nyomja be a kioldót, majd a rögzítógombot is. A reteszelt helyzetű gép leállítása úgy történik, hogy teljesen benyomjuk, majd elengedjük a kioldó kapcsolót.

### Egyengető csiszolás (4. és 5. ábra)

Ha el akar egyengetni egy felületet, hozza egy síkba a csiszológép alappkeretét a gyémánttárcsával. Az imbuzkulcs segítségével igazítsa fölfelé a mellső görgőt az anyageltávolítás kívánt mért-

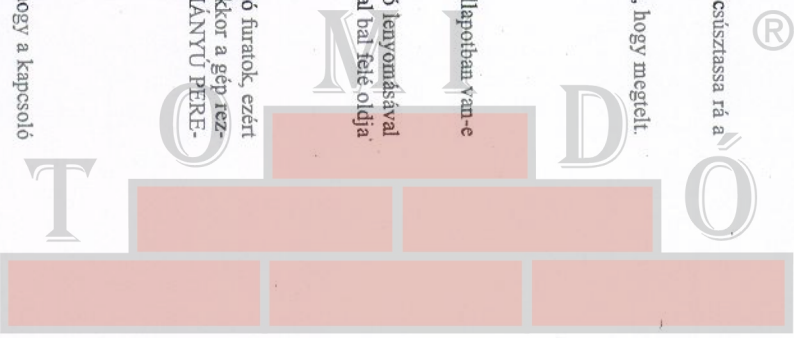

tekének megfelelő szintre. Az eltávolítandó anyag- (beton-) -mennyiség megváltoztatásához az imbuzkulcs segítségével oldja a markolat tartószerkezetén lévő hallapfejű csavarokat. A mellső görgő megemelésével vagy leeresztésével szabályozza be a szűkséges test a görgő és a gyémánttárcsa között. Az elérés az anyageltávolítás mértékével egyenlő. Ezután nagyon gondosan húzza meg a hallapfejű csavarokat.

MEGJEGYZÉS:

Az anyageltávolítás maximális mértéke ne haladja meg a 2,5 mm-t.

### Az alppkeret megdöntése finomabb csiszoláshoz

Adott értéken a gép texturáját felület anyagának finom lecsiszolásához hasznos lehet az alppkeret megdöntése. Az imbuzkulcs segítségével oldja a keretet rögzítő két-két hallapfejű csavart mindkét oldalon (6. ábra).

Egy csavarhúzóval jobbra tekerve, eressze le az alppkereten lévő három csavart. (7. ábra)

Háromszögű vagy egyenes vonalzó segítségével állítsa be az alppkeret és a gyémánttárcsa által bezárandó szöveget, majd gondosan húzza meg a hallapfejű csavarokat az alppkeret mindkét oldalán. Állítsa be az alppkeret középpontját a tárcsa közelében úgy, hogy egy szintben legyen a tárcsa csával (8. ábra)

MEGJEGYZÉS:

Az alppkeret beállítása után addig tekerje balra az alppkereten lévő három csavart, amíg a karok egy síkba nem kerülnek az alppkeret hátoldalával. A csavarok tekerését óvatosan végezze, más-képpen elronthatja az alppkeret beállítását. (7. ábra)

### Az alppkeret helyzetének átállítása a tárcsa kopásának kiegyenlítése végett (6. és 7. ábra)

A hosszú használatban a gyémánttárcsa megkopik, rés támad a tárcsa és az egyengető felület között, és így romlik a teljesítmény. 4-5 óra használat után ellenőrizze a gépet. Ha a tárcsa és az alppkeret felületi nincsenek egy síkban, akkor oldja az alppkeret hallapfejű rögzítőcsavarjait. Tekerje az alppkereten lévő csavarokat jobbra, és állítsa az alppkeret helyzetét úgy, hogy az egy síkba kerüljön a tárcsa felületével. Újra húzza meg a hallapfejű csavarokat, majd óvatosan tekerje balra az alppkeret csavarjait, amíg egy síkba nem kerülnek az alppkeret hátoldalával. Működés közben ezeknek a csavaroknak nem szabad meglazulniuk.

### Csiszolás sarkokban (9. és 10. ábra)

Ha sarkokban akarunk végezni szintkiegészítő csiszolást, először le kell szerelni a gépről a por-köpenyt.

Forgassa el a porköpenyt jobbra itközésig, majd maga felé húzva vegye le.

### A porköpeny beállítása (11. ábra)

A porköpeny vagy egy szintben legyen a gyémánttárcsa felületével, vagy egy kicsivel, úgy 0,5 mm-rel fölülte legyen (amikor a gépet megfordítjuk). Ha nincsenek megközelítőleg egy szintben, elégtelen lesz a szívóhatás / porfelszedés.

A porköpeny megfelelő helyzetének beállításához fogja meg a külsején, és jobbra forgatva emelje feljebb vagy balra forgatva eressze lejjebb.

## KARBANTARTÁS

### FIGYELEM:

Mielőtt bármilyen munkát végezne a gépen, minden esetben győződjön meg arról, hogy a gép kikapcsolt állapotban van-e és csatlakozózsínörja ki lett-e húzva a hálózatból.

### A szénkefék cseréje (12. és 13. ábra)

A határjelzésig lekopott keféket ki kell cserélni. A két azonos típusú szénkefe cseréjét egyszerre kell elvégezni.

A termék biztonságos és megbízható voltának megőrzése érdekében mindennemű javítást, karbantartást vagy beszülyözést a Makita erre felhatalmazott szervizközpontjával célszerű végeztetni.

## Zaj- és rezgésadatok

A tipikus A-súlyozású zajszintek a következők:

hangnyomásszint: 90 dB(A)  
hangteljesítményszint: 103 dB(A)

- Használjon zajártalom elleni védőfelszerelést. -

A gyorsulás tipikus súlyozott négyzetes középértéke nem haladja meg a 2.5 m/s<sup>2</sup>-et.

## EC MEGFELELESI NYILATKOZAT

Alulírott Yasuhiko Kanzaki a Makita Corporation, 3-11-8 Sumiyoshi-Cho, Anjo, Aichi, 446-8502 Japán megbízásából kijelentem, hogy ez, a Makita Corporation által Japánban előállított termék

(Gyártási szám : gyártási sorozat)

a 73/23/EEC, a 89/336/EEC és a 98/37/EC számú Tanácsi Direktívák értelmében megfelel az alábbi szabványoknak, illetve szabványosítási dokumentumoknak:

HD400, EN50144, EN55014, EN61000

Yasuhiko Kanzaki  
Igazgató

CE 94

MAKITA INTERNATIONAL EUROPE LTD.  
Michigan Drive, Tongwell, Milton Keynes,  
Bucks MK15 8JD, ANGLIA